



### ОПИСАНИЕ СЕРИИ

Серии «БОСС» имеет притягательный и элегантный дизайн, в котором представлены элементы классического дивана в современном прочтении. Декоративная вставка на спинке с утяжкой и деревянные ножки придают изделию официальный вид и задают деловой тон всему помещению. потребностям пространства любых габаритных размеров.

### ОПОРЫ

Выполнены из массива дерева, имеют форму усеченной пирамиды высотой 150 мм, нерегулируемые, снизу фетровый подпятник.  
Цвет- светлый бук

### КАРКАС

Фанера шлифованная  
Брус из массива хвойных пород дерева  
Древесно-волоконная плита  
Древесно-стружечная плита  
Картон переплетный

### НАПОЛНИТЕЛЬ

#### Наполнитель посадочного места:

Высококачественный пенополиуретан различной жесткости с плотностью 25 и 40 кг/м<sup>3</sup> в составе сэндвича с использованием пружин-змеек и эластичных ремней обеспечивают комфортную посадку

#### Наполнитель спинки:

Высококачественный пенополиуретан различной жесткости с плотностью 25 и 40 кг/м<sup>3</sup>, синтепон 150 г/м<sup>2</sup>.

### ВАРИАНТЫ КОМБИНАЦИИ КРОЯ



На изображении:  
L16-1S + L16-3S + L16-1P

Изделие в одном обивочном материале

Спинка с локтями и вставкой в одном обивочном материале, сиденье в другом

Спинка с локтями в одном обивочном материале, декоративная вставка и сиденье в другом

## L16 БОСС | BOSS

### L16-1P

Вид спереди



Вид спереди



Вид сзади

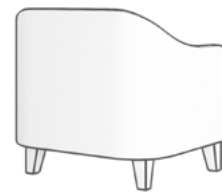

### L16-1S

### L16-2S

Вид спереди

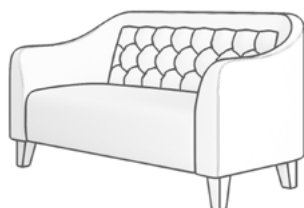

Вид сзади

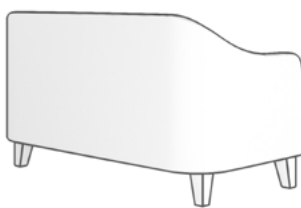

Вид спереди

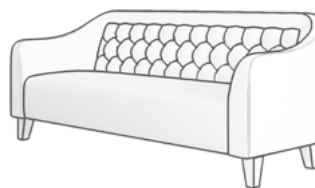

Вид сзади

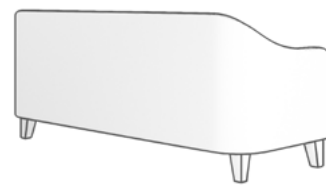

### L16-3S

## РАЗМЕРЫ

	Ш	Г	В
L16-1P	500	500	420
L16-1S	900	780	840
L16-2S	1500	780	840
L16-3S	2000	780	840

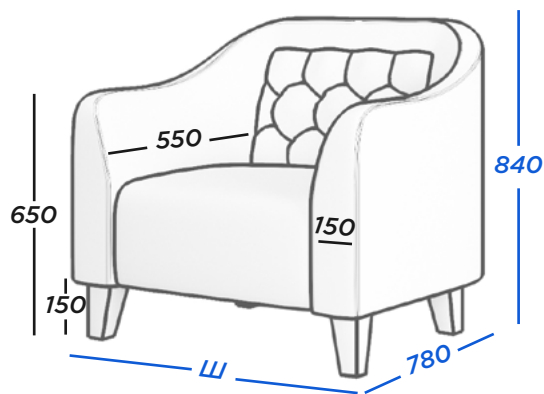

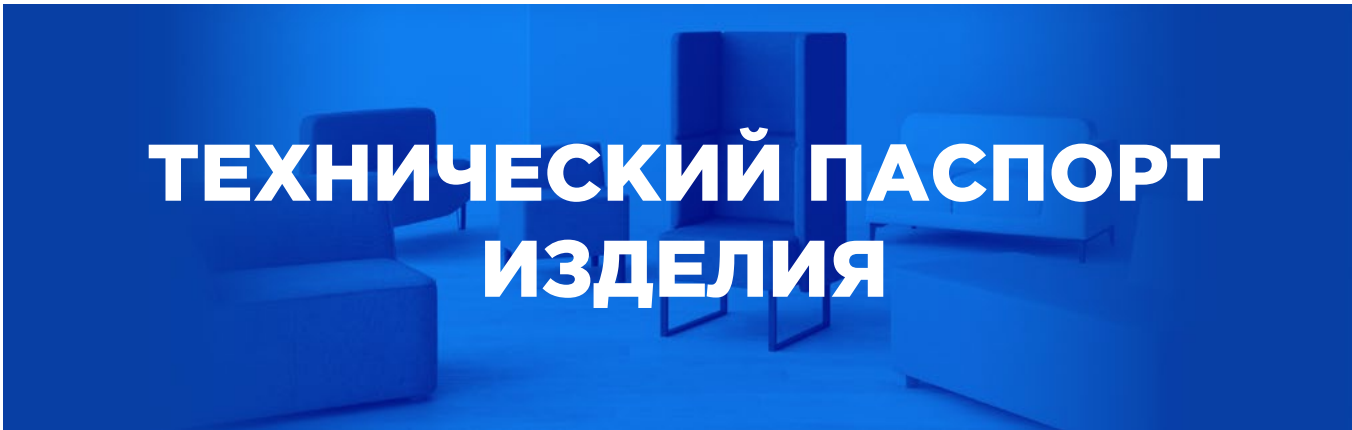

# ТЕХНИЧЕСКИЙ ПАСПОРТ ИЗДЕЛИЯ



Мягкая мебель тм «Si-Line» изготавливается по ГОСТ 19917-2014 «Мебель для сидения и лежаания» и соответствует требованиям Технического регламента Таможенного союза ТР ТС 025/2012 «О безопасности мебельной продукции».

## Порядок ввода в эксплуатацию:

- Перед началом эксплуатации мебели необходимо ознакомиться с рекомендациями, данными в инструкции;
- Распаковать, удалить защитные материалы. Установить на постоянное место эксплуатации;
- В случае доставки мебели при минусовой температуре, при установке в помещении следует протереть чистой, сухой, мягкой тканью во избежание образования конденсата; перед началом эксплуатации необходимо, чтобы мебель стояла без нагрузок не менее суток.

## Гарантийные условия:

Качество готовой продукции проверяется на производстве отделом ОТК, о чём свидетельствуют производственная печать контроля качества.

- Гарантия на мягкую мебель составляет 1 год (12 месяцев), со дня отгрузки Покупателю;
- Срок службы эксплуатации 5 лет (60 месяцев);
- Гарантийный ремонт распространяется только на дефекты, возникшие по вине Производителя;
- Претензии по внешнему виду изделия, некомплекту, а также несоответствию заказа принимаются только непосредственно при получении изделия.
- Все ремонтные работы могут производиться только на производстве, после установления причины возникновения повреждений.

## Гарантийное обслуживание не производится:

- В случае истечения гарантийного срока службы на мебели;
- В случае нарушения правил эксплуатации мебели, указанных в настоящей инструкции по эксплуатации, правил ухода за обивкой мебели;
- При наличии следов механических повреждений;
- В случае несоблюдения условий перевозки и хранения мебели;
- Если изделие имеет следы постороннего вмешательства с целью самостоятельного ремонта или изменения конструкции;
- В случае превышения допустимых нагрузок на изделие;
- При преднамеренном повреждении, неправильном обращении, повреждении повышенной температурой;
- Нанесение ущерба изделию в результате умышленного или ошибочного действия Покупателя.

## Факторы, которые не считаются дефектами и не могут быть основанием для предъявления претензий:

- Лёгкие складки или морщины на обивочном материале мебели, которые исчезают после разглаживания рукой.
- Изменение оттенков обивочного материала в зависимости от освещения.
- Возможное появление посторонних звуков при нагрузках на пружинные блоки или механизмы трансформации;
- Отклонения размеров изделий в пределах 20 мм.
- Наличие природных меток - порезов, следов от укусов, царапин, клеймо на изделиях из натуральной кожи.
- Изменение цвета мебельной ворсовой ткани (например, флокса, шенилла, велюра) в зависимости от направления падения света, а также в местах частого сидения.
- Трещины, потёртости и растяжения обивочных материалов во время эксплуатации изделий в местах постоянного взаимодействия с человеком.
- Внесение усовершенствований и изменений в технологические процессы и конструкцию изделий, не влияющих на характеристики товара.



ЕВРАЗИЙСКИЙ ЭКОНОМИЧЕСКИЙ СОЮЗ  
ДЕКЛАРАЦИЯ О СООТВЕТСТВИИ

Заявитель: ОБЩЕСТВО С ОГРАНИЧЕННОЙ ОТВЕТСТВЕННОСТЬЮ "СИ-ЛАЙН"  
Место нахождения: 191304, Россия, город Санкт-Петербург, шоссе Револьюции, Дом №1, Литер Д,  
Помещение 1-49, Ком. 15

Адрес места осуществления деятельности: 191304, Россия, город Санкт-Петербург, в Помещении, доме №1, Литер Д, комнате 15, помещении 1-49, Ком. 15  
Адрес места осуществления деятельности: 191304, Россия, город Санкт-Петербург, шоссе Револьюции, дом №1, Литер Д, комната 15,  
помещение 1-49, Ком. 15

Адрес места осуществления деятельности: 191304, Россия, город Санкт-Петербург, шоссе Револьюции, дом №1, Литер Д, комната 15,  
помещение 1-49, Ком. 15

Адрес места осуществления деятельности: 191304, Россия, город Санкт-Петербург, шоссе Револьюции, дом №1, Литер Д, комната 15,  
помещение 1-49, Ком. 15

Адрес места осуществления деятельности: 191304, Россия, город Санкт-Петербург, шоссе Револьюции, дом №1, Литер Д, комната 15,  
помещение 1-49, Ком. 15

Адрес места осуществления деятельности: 191304, Россия, город Санкт-Петербург, шоссе Револьюции, дом №1, Литер Д, комната 15,  
помещение 1-49, Ком. 15

Адрес места осуществления деятельности: 191304, Россия, город Санкт-Петербург, шоссе Револьюции, дом №1, Литер Д, комната 15,  
помещение 1-49, Ком. 15

Адрес места осуществления деятельности: 191304, Россия, город Санкт-Петербург, шоссе Револьюции, дом №1, Литер Д, комната 15,  
помещение 1-49, Ком. 15

Адрес места осуществления деятельности: 191304, Россия, город Санкт-Петербург, шоссе Револьюции, дом №1, Литер Д, комната 15,  
помещение 1-49, Ком. 15

Адрес места осуществления деятельности: 191304, Россия, город Санкт-Петербург, шоссе Револьюции, дом №1, Литер Д, комната 15,  
помещение 1-49, Ком. 15

Адрес места осуществления деятельности: 191304, Россия, город Санкт-Петербург, шоссе Револьюции, дом №1, Литер Д, комната 15,  
помещение 1-49, Ком. 15

Адрес места осуществления деятельности: 191304, Россия, город Санкт-Петербург, шоссе Револьюции, дом №1, Литер Д, комната 15,  
помещение 1-49, Ком. 15

Адрес места осуществления деятельности: 191304, Россия, город Санкт-Петербург, шоссе Револьюции, дом №1, Литер Д, комната 15,  
помещение 1-49, Ком. 15

Адрес места осуществления деятельности: 191304, Россия, город Санкт-Петербург, шоссе Револьюции, дом №1, Литер Д, комната 15,  
помещение 1-49, Ком. 15

Адрес места осуществления деятельности: 191304, Россия, город Санкт-Петербург, шоссе Револьюции, дом №1, Литер Д, комната 15,  
помещение 1-49, Ком. 15

Адрес места осуществления деятельности: 191304, Россия, город Санкт-Петербург, шоссе Револьюции, дом №1, Литер Д, комната 15,  
помещение 1-49, Ком. 15

Адрес места осуществления деятельности: 191304, Россия, город Санкт-Петербург, шоссе Револьюции, дом №1, Литер Д, комната 15,  
помещение 1-49, Ком. 15

Адрес места осуществления деятельности: 191304, Россия, город Санкт-Петербург, шоссе Револьюции, дом №1, Литер Д, комната 15,  
помещение 1-49, Ком. 15

Адрес места осуществления деятельности: 191304, Россия, город Санкт-Петербург, шоссе Револьюции, дом №1, Литер Д, комната 15,  
помещение 1-49, Ком. 15

Адрес места осуществления деятельности: 191304, Россия, город Санкт-Петербург, шоссе Револьюции, дом №1, Литер Д, комната 15,  
помещение 1-49, Ком. 15

Адрес места осуществления деятельности: 191304, Россия, город Санкт-Петербург, шоссе Револьюции, дом №1, Литер Д, комната 15,  
помещение 1-49, Ком. 15

Адрес места осуществления деятельности: 191304, Россия, город Санкт-Петербург, шоссе Револьюции, дом №1, Литер Д, комната 15,  
помещение 1-49, Ком. 15

Адрес места осуществления деятельности: 191304, Россия, город Санкт-Петербург, шоссе Револьюции, дом №1, Литер Д, комната 15,  
помещение 1-49, Ком. 15

Адрес места осуществления деятельности: 191304, Россия, город Санкт-Петербург, шоссе Револьюции, дом №1, Литер Д, комната 15,  
помещение 1-49, Ком. 15

Адрес места осуществления деятельности: 191304, Россия, город Санкт-Петербург, шоссе Револьюции, дом №1, Литер Д, комната 15,  
помещение 1-49, Ком. 15

Адрес места осуществления деятельности: 191304, Россия, город Санкт-Петербург, шоссе Револьюции, дом №1, Литер Д, комната 15,  
помещение 1-49, Ком. 15

Адрес места осуществления деятельности: 191304, Россия, город Санкт-Петербург, шоссе Револьюции, дом №1, Литер Д, комната 15,  
помещение 1-49, Ком. 15

Адрес места осуществления деятельности: 191304, Россия, город Санкт-Петербург, шоссе Револьюции, дом №1, Литер Д, комната 15,  
помещение 1-49, Ком. 15

Адрес места осуществления деятельности: 191304, Россия, город Санкт-Петербург, шоссе Револьюции, дом №1, Литер Д, комната 15,  
помещение 1-49, Ком. 15

Адрес места осуществления деятельности: 191304, Россия, город Санкт-Петербург, шоссе Револьюции, дом №1, Литер Д, комната 15,  
помещение 1-49, Ком. 15

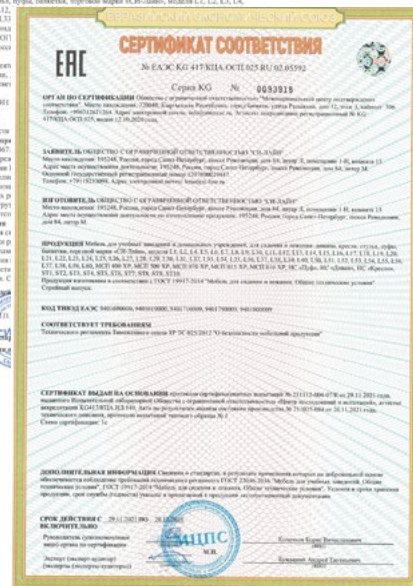

## **Рекомендации по эксплуатации и уходу за мягкой мебелью.**

- Эксплуатация мебели должна осуществляться в помещениях с температурой от +10 °С до +25 °С и относительной влажностью 45-70 %.
- При эксплуатации мебельной продукции необходимо исключить попадание воды и иных жидкостей на элементы изделий мебели.
- При установке изделий мебели в непосредственной близости от нагревательных и отопительных приборов их поверхности во время эксплуатации должны быть защищены от нагрева. Температура нагрева элементов мебели не должна превышать +40 °С.
- Нельзя ставить мебель под прямые солнечные лучи, вплотную к сырým стенам.
- Мебельные изделия должны использоваться по их функциональному назначению с соблюдением всех допустимых нагрузок на составляющие элементы мебели. Допустимые нагрузки: на 2-х местные модульные диваны - не более 2-х человек в положении сидя, на одно местные модульные диваны - не более 1-го человека из расчета среднего веса 75 кг; нагрузка на подлокотник до 20 кг.
- Нельзя наступать ногами на изделия, вставать на изделие во весь рост, сидеть на спинке и на подлокотниках;
- Нельзя проводить по мебели острыми (режущими) предметами. Нельзя ударять по поверхности мебели тяжелыми твердыми предметами.
- Запрещается перемещать и поднимать изделия за выступающие части - спинку или подлокотники. Перемещая изделие необходимо поднимать его над полом с двух сторон за дно, во избежание поломки имеющихся опор и разрыва обивочной ткани. Запрещается ставить мебель набок, спинку или не одновременно на все опоры, двигать мебель по полу.
- При транспортировке мебель должна располагаться таким образом, чтобы предотвратить возможное перемещение внутри транспортного средства. Запрещается при перевозке мебели ставить на неё какие-либо предметы. Погрузка и разгрузка должна осуществляться вручную, держась за дно изделия, запрещается использование подъемной техники.
- Любые поверхности изделий необходимо беречь от ударов различными предметами во избежание появления царапин, трещин, вмятин.
- При хранении мебели в упакованном виде следует защищать её от воздействия влаги и соблюдать температурный режим.
- Необходим периодический осмотр болтовых и винтовых соединений изделия и при необходимости их подтягивание. Так же необходимо смазывать механизмы трансформации машинным маслом высокой очистки.
- Для поддержания качественного внешнего вида изделия рекомендуется освежать поверхности специальными составами по уходу за мебелью. Запрещается применять абразивные вещества, химические растворители, пятновыводители.
- Для чистки мебели используйте пылесос. Пыль может быть также успешно удалена при помощи ткани, губки или мягкой щетки.

